



AUDITORIA

Remota

TEMARIO

Introducción

¿Qué es una Auditoría remota?
Conceptos y normas
existentes.

Programa de auditoría

Fases:

Fase de planificación
Normas y Procedimientos
organizacionales
Factibilidad
Herramientas
Evaluación de riesgos
Seguridad, integridad y
confidencialidad

TEMARIO

Fase de Auditoría

Reunión de apertura

Revisión de documentos

Entrevistas remotas

Evidencias

Recopilación

Resguardos

Reunión de clausura

Fase de Presentación de Informe

Conclusión:

Ventajas y desventajas de la

Auditoría remota

Introducción

Qué es la Auditoría remota ?

Conceptos



Normas

Qué es la Auditoría Remota ?

Es una auditoría que se realiza a una organización mediante el uso de herramientas de tecnología de la información y la comunicación, y que no cuenta con la presencia del auditor en el lugar físico auditado.

- ▶ **Introducción**
- ▶ **Teletrabajo:** La Real Academia Española (RAE) define teletrabajo como el “trabajo que se realiza desde un lugar fuera de la empresa utilizando las redes de telecomunicación para cumplir con las cargas laborales asignadas”.

Auditoría Remota

Normas

- ▶ Las auditorías pueden llevarse a cabo en el sitio, remotamente o como una combinación, debiendo considerar los insumos, los riesgos y oportunidades asociadas (ISO 19.011:2018 “Directrices para la auditoría de los sistemas de gestión”).
- ▶ Las auditorías remotas hacen referencia al uso de la tecnología para recopilar información, entrevistar a un auditado, etc. (Anexo A1 de ISO 19.011:2018)

Auditoría Remota

Normas

- ▶ **Normas ISO:** En las normas ISO 9001:2015, ISO 14001:2015 e ISO 45001:2018, las cláusulas 4, 5, 6, 7, 9 y 10, se pueden auditar a distancia asegurando la disponibilidad de las personas de la organización para ser entrevistados.
- ▶ **Normas Internacionales de Auditoría (NIAs).** Auditoría y evidencia remota (NIA 500).
- ▶ **Foro Internacional de Acreditación (IAF) MD4:** Documento mandatorio para el uso de información y tecnología de comunicación TIC para auditoría / evaluación.
- ▶ **Foro Internacional de Acreditación (IAF) ID3: 2011** Documento informativo para la gestión de eventos o circunstancias extraordinarias.

Introducción

Conceptos



Conceptos

Objetivo y Alcance de la Auditoría



Ciclo de Auditoría



Plan de Auditoría



Programa de Auditoría



Conceptos

Proceso de Auditoría

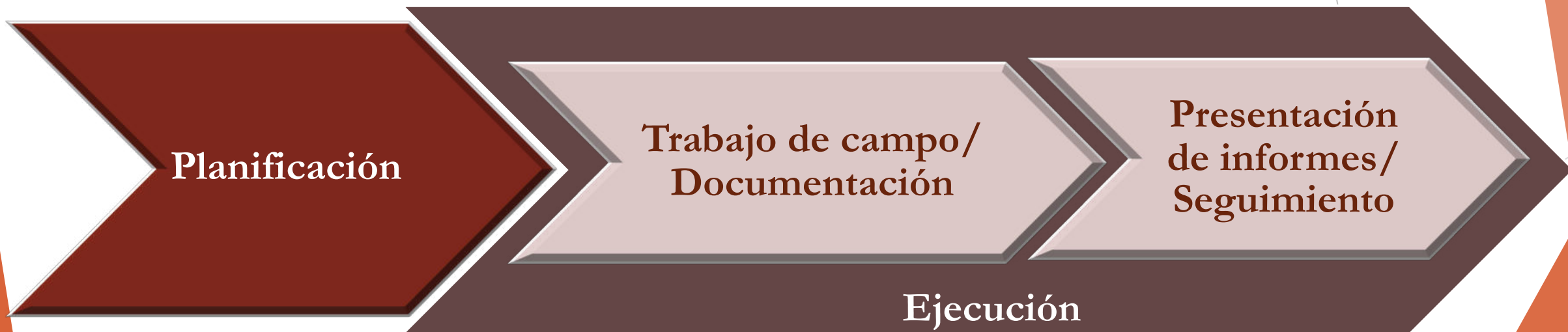

Conceptos

Auditoría presencial vs Auditoría remota



Fase

Planificación

Definir Objetivo

Establecer el Alcance

Planificación Previa

Det. Procedimientos



Fase

Trabajo de Campo y Documentación

Obtener datos

Probar controles

Evaluar hallazgos

Documentar resultados



Fase

Preparación de Informes

Borrador Informe

Informe preliminar

Informe Final



Fase

Seguimiento

Conceptos



Conceptos

Definición

La seguridad de la **información** es la preservación de su

confidencialidad

integridad

disponibilidad

ISO/IEC 27000:2014
Glosario de términos de seguridad



Conceptos

Definición

Seguridad de la Información

Confidencialidad

Propiedad de encontrarse accesible solo a entidades o personas debidamente autorizadas.

Integridad

Propiedad de precisión y completitud de la información.

Disponibilidad

Propiedad de estar accesible y usable cuando es requerida.

Privacidad – No repudio



Conceptos

Permiso de acceso al sistema

- Generalmente se refiera a un privilegio técnico, como la capacidad de leer, crear, modificar o eliminar un archivo o datos, ejecutar un programa, o abrir o usar una conexión externa.
- El acceso a los recursos de sistemas de información se establece, gestiona y controla a nivel físico y/o lógico.

Controles de acceso físico

- Restringir la entrada y la salida del personal a un área como un edificio de oficinas, un centro de datos o una sala que contenga equipos de procesamiento de información.

Controles de acceso lógico

- Restringir los recursos lógicos del sistema (transacciones, datos, programas, aplicaciones) y se aplican según el rol de la persona.

Conceptos

Control de acceso

➤ Puesto de trabajo (activos)

Espacio en el que un individuo desarrolla su actividad.

- Hardware / Software
- Aplicaciones
- Elementos de escritorio
- Elementos de oficina

➤ Perfil de acceso (rol)

Los permisos y acciones que podrá realizar un usuario determinado en el sistema. También llamado 'privilegios' que tendrá un usuario. (Identificación y autenticación)

Conceptos

Diferencias entre seguridad informática y seguridad de la información

Seguridad informática

Protección de las infraestructuras tecnológicas que soportan el conjunto de actividades que lleva adelante una organización para gestionar su información (IT Security)

Seguridad de la información

Protección de la información en cualquier soporte y de los recursos de cualquier naturaleza utilizados para gestionarla (Information Security)

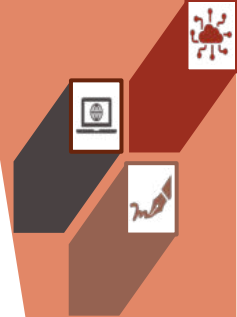

Conceptos

Ciberseguridad

Es la preservación de la confidencialidad, integridad y disponibilidad de la información en el ciberespacio. Ciberespacio es el ambiente complejo que resulta de la interacción de personas, software y servicios en Internet por medio de dispositivos y redes conectados. El ciberespacio no posee existencia física. (ISO 27032:2012)

Ciberguerra

En sus tres dimensiones (personal, comercial y global), puede ser definida como el ataque a industrias, ámbitos de influencia política, sectores de la economía, países, etc., utilizando los sistemas de información como armas contra objetivos que a su vez, son información o sistemas que las gestionan (Information Warfare, Daniel Ventre)



Conceptos

Qué es el Cifrado?

Criptografía Simétrica

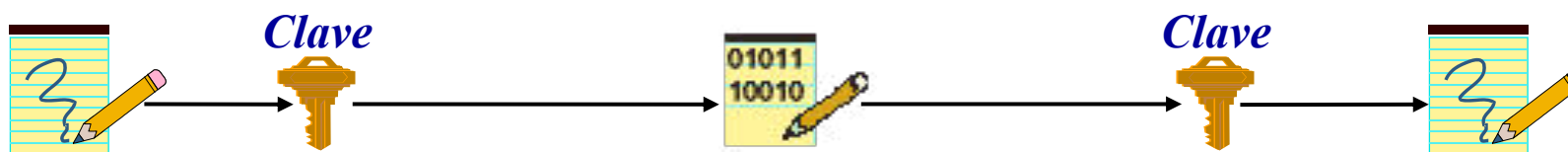

Criptografía Asimétrica (envío)

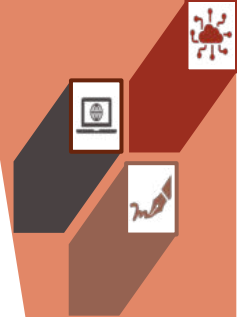
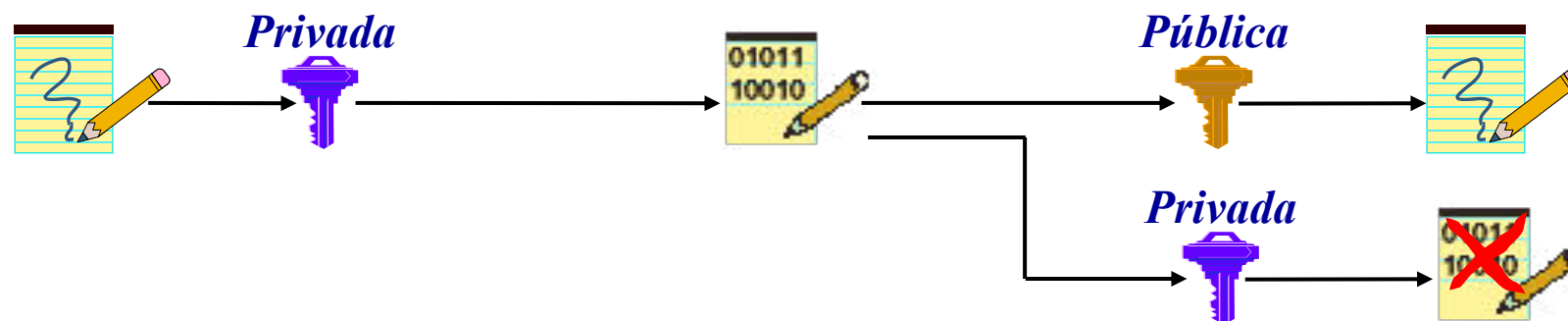

Conceptos

Qué es el Cifrado?

Criptografía Simétrica

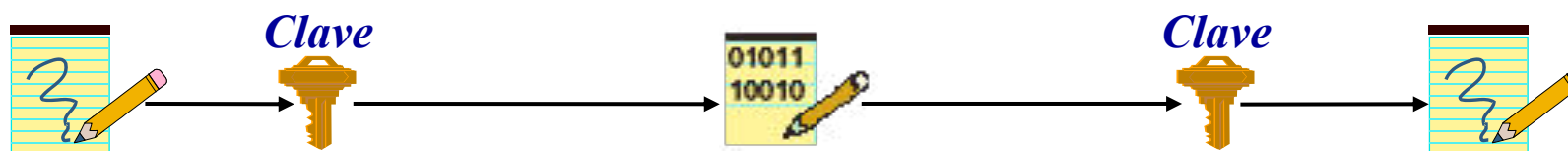

Criptografía Asimétrica (recepción)

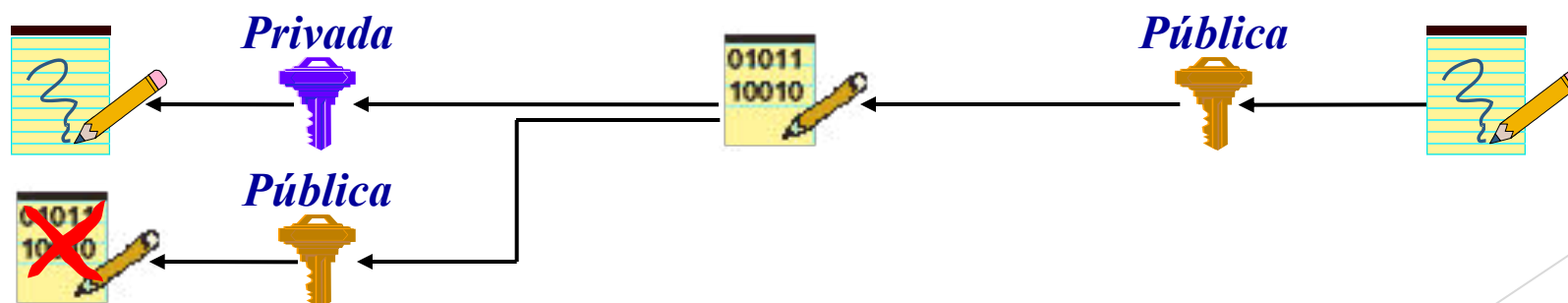

Conceptos

Qué es el Cifrado?

$p =$ 13069322402100655460372905860955471125556555722027918271400496820543230709995361923
026449726342667352298135532444657556071721709079499346407281185886210303

$q =$ 11543291706304854991282053266556482345340381283249361938035635072123140767619879947
055794178155878831076988621881878883273530930538636731138191162287228337

Public Key:

$n = p * q$

$=$ 15086300089119274131984091466854446446751437178443907045057674491932959261191279542
29034815151088196647574427605671372595058789251003353085350186857959250414436161702
03299241549726752965481817691505256855094549856968833483708744362754719215241945330
731

$e = 5$

PrivateKey:

$d = e^{-1} \text{ mod } ((p-1)(q-1))$

$=$ 60345200356477096527936365867417785787005748713775628180230697967731837044765118169
16139260604352786590297710422685490380235157004013412341400747431837000673240082471
91155159579070501814113387178273006311257361683347763269349066990051396531992163328
742

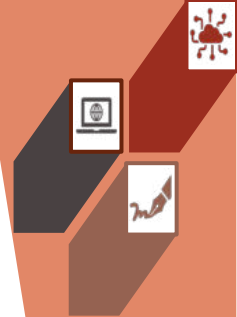

Conceptos

Qué es firma digital?

Cuando se Firma

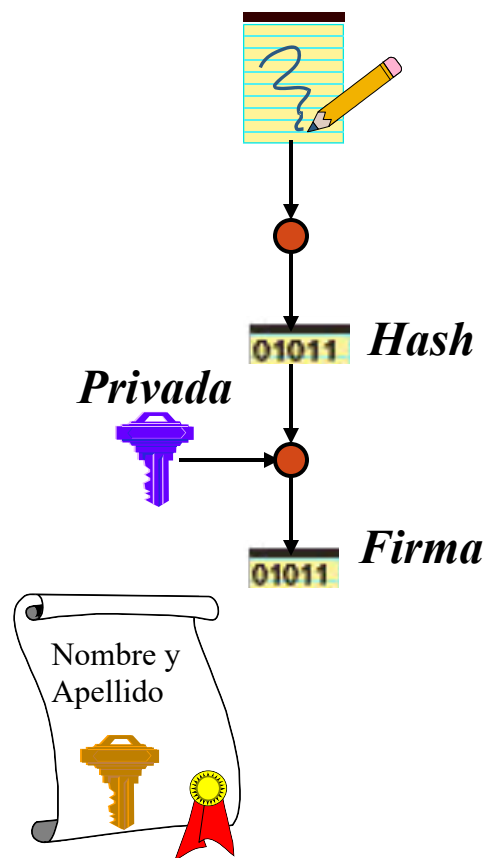

Cuando se Verifica

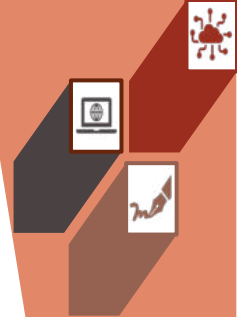
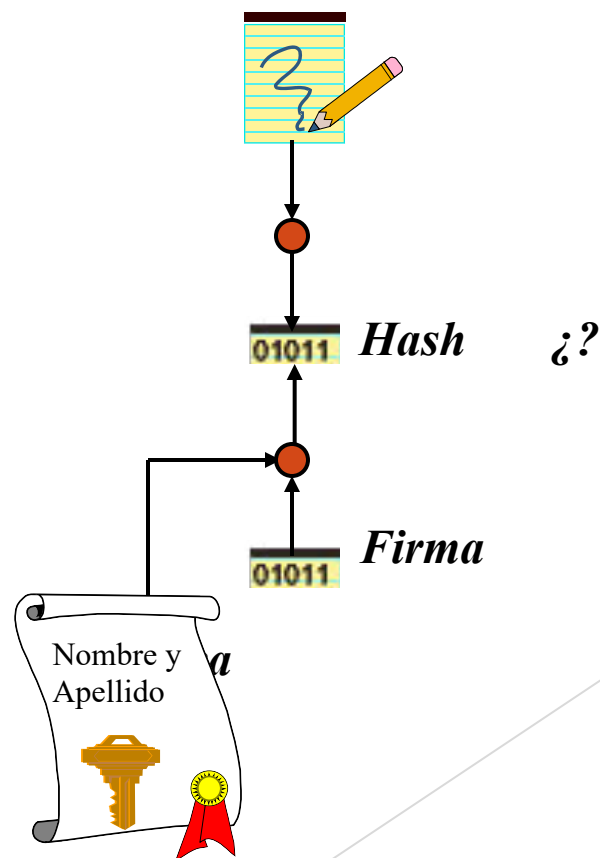

Conceptos

Qué son las TIC (Tecnología de la Información y Comunicaciones) ?

- ▶ Son el conjunto de recursos, herramientas, equipos, programas informáticos, aplicaciones, redes y medios; que permiten la compilación, procesamiento, almacenamiento, transmisión de información como: voz, datos, texto, video e imágenes



Conceptos

Qué son las Redes de datos?

- ▶ Tiene el propósito de comunicar dos o más computadores/dispositivos entre sí para compartir información de utilidad, como archivos, documentos, etc.. Esta infraestructura de software y hardware puede ser simple o más compleja.
- ▶ Tipos de red
 - ▶ LAN
 - ▶ WAN



Conceptos

Componentes de la Red de datos

